

Дизайн. Уникальность. Инновации

Техническая  
поддержка

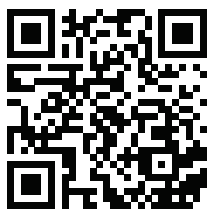

Спасибо за выбор  
нашего оборудования

SLINEX

Дизайн. Уникальность. Инновации

# SQ-04

4" видеодомофон

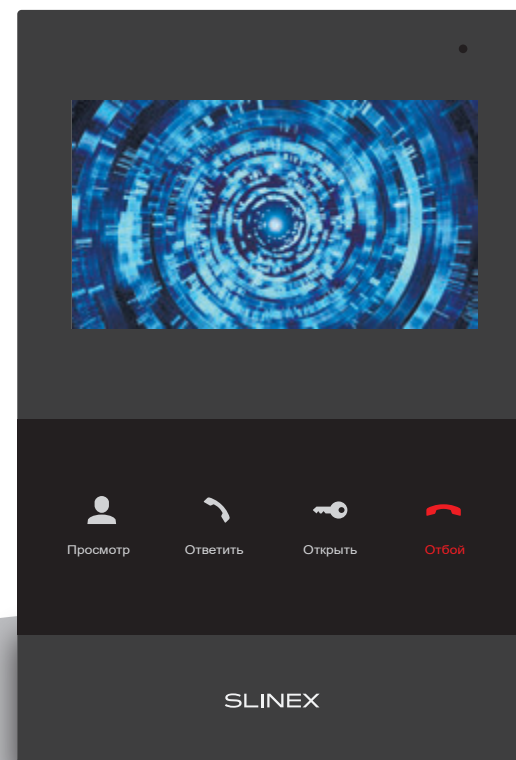

Инструкция по эксплуатации

SLINEX

## Указания по безопасности

Прочтите и сохраните эту инструкцию.

Все работы, связанные с установкой данного продукта, должен выполнять квалифицированный специалист.

Соблюдайте температурный режим, используйте прибор при температуре от -10 °С до +55 °С.

Устанавливать устройство следует на поверхностях, не склонных к вибрациям или ударным нагрузкам.

Устанавливайте устройство вдали от открытых источников тепла, таких как: радиаторы, обогреватели и печи.

Допускается установка устройства вблизи других устройств бытовой электроники, если температура окружающей среды не выходит за границы вышеупомянутых температур.

Устройство должно быть защищено от погодных воздействий, таких как: прямой солнечный свет, вода (дождь) или снег.

Не используйте агрессивные или абразивные моющие средства для чистки корпуса прибора.

Используйте мягкую увлажненную ткань или салфетку для удаления трудных загрязнений.

## Защита окружающей среды



Если вы видите этот символ на продукте, не выбрасывайте его с промышленными или пищевыми отходами. В некоторых регионах созданы системы для сбора и утилизации электронного оборудования. Свяжитесь с местными органами власти для получения информации об утилизации для вашего региона.

## Авторские права и ограничение ответственности

Все права защищены. Никакая часть данной публикации не может быть воспроизведена в любой форме и любыми средствами, переведена на другой язык, переписана, переделана в любой другой форме, храниться в поисковой системе или передаваться любыми средствами, включая электронные или механические.

Запрещена запись или ксерокопирование без предварительного письменного разрешения владельца.

### Внимание!



В связи с постоянным проведением модернизаций и улучшения функциональности оборудования, внешний вид, технические характеристики и функциональность могут быть изменены без предварительного уведомления.

Данное руководство пользователя может содержать неточности или опечатки.

Производитель оставляет за собой право вносить изменения к информации, содержащейся в данном руководстве, а также к комплектации и/или общему описанию изделия.

## Содержание

1. Комплект поставки.....	3
2. Характеристики.....	3
3. Описание.....	4
4. Установка.....	5
4.1. Выбор кабеля.....	5
4.2. Схемы подключения.....	6
4.3. Монтаж.....	7
5. Эксплуатация.....	8
5.1. Вызов с вызывной панели.....	8
5.2. Просмотр панелей.....	9
6. Условия гарантии.....	10

## 1. Комплект поставки

- Домофон SQ-04 – 1 шт.
- Кронштейн для крепления на стену – 1 шт.
- Провода для подключения – 3 шт.
- Комплект саморезов и дюбелей для монтажа – 1 компл.
- Инструкция по эксплуатации – 1 шт.

## 2. Характеристики

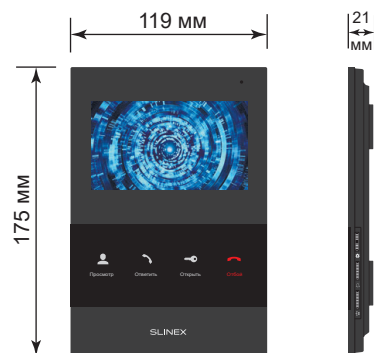

**ЭКРАН**  
4,3" цветной TFT, 16:9

**РАЗРЕШЕНИЕ**  
480×272 пикселей

**ВИДЕОСИСТЕМА**  
PAL / NTSC

**ТИП АУДИОСВЯЗИ**  
Полудуплексная

**ДЛИТЕЛЬНОСТЬ ВЫЗОВА**  
120 секунд

**ВСТРОЕННАЯ ПАМЯТЬ**  
Нет

**СЛОТ РАСШИРЕНИЯ ПАМЯТИ**  
Нет

**ПОТРЕБЛЕНИЕ В РЕЖИМЕ ОЖИДАНИЯ**  
1 Вт

**ПОТРЕБЛЕНИЕ В РЕЖИМЕ РАБОТЫ**  
6 Вт

**БЛОК ПИТАНИЯ**  
Встроенный источник питания, ~100-240 В



**ТИП УСТАНОВКИ**  
Накладной монтаж

**РАЗМЕРЫ**  
119×175×21 мм

**РАБОЧАЯ ТЕМПЕРАТУРА**  
-10 ... +55 °С

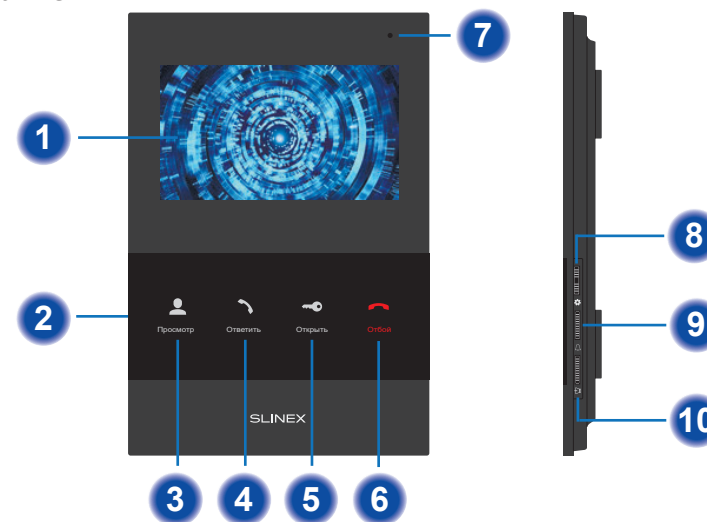
## 3. Описание



- 1 Дисплей.
- 2 Выключатель питания.
- 3 Кнопка «Просмотр» – просмотр изображения с вызывных панелей.
- 4 Кнопка «Ответить» – ответ на входящий вызов и начало разговора с посетителем.
- 5 Кнопка «Открыть» – открытие замка.
- 6 Кнопка «Отбой» – завершение разговора.
- 7 Микрофон.
- 8 Джойстик  :
  - нажмите джойстик в режиме разговора или просмотра изображения для активации меню настройки яркости/контрастности/цветности. Переход между тремя параметрами изображения осуществляется путем последовательного нажатия джойстика;
  - сдвигайте джойстик вверх или вниз для увеличения/уменьшения выбранного параметра изображения;
- 9 Регулятор громкости мелодии входящего вызова  . Прокручивайте вниз для уменьшения громкости или вверх для увеличения.
- 10 Регулятор громкости разговора  . Прокручивайте вниз для уменьшения громкости или вверх для увеличения.

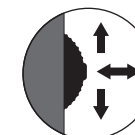

## 4. Установка

### 4.1. Выбор кабеля

Перед подключением данного устройства обязательно отключите его питание, а также питание всех сопряженных устройств, если таковые имеются.

Тип используемого кабеля определяется в зависимости от расстояния между домофоном и вызывной панелью. Можно использовать следующие типы кабелей:

а) Неэкранированный или экранированный 4-х жильный кабель:

- расстояние до 25 метров - неэкранированный кабель сечением 0,22 мм<sup>2</sup> каждая жила;
- расстояние от 25 до 50 метров - неэкранированный кабель сечением 0,41 мм<sup>2</sup> каждая жила;
- расстояние от 50 до 80 метров - экранированный кабель сечением 0,75 мм<sup>2</sup> каждая жила.

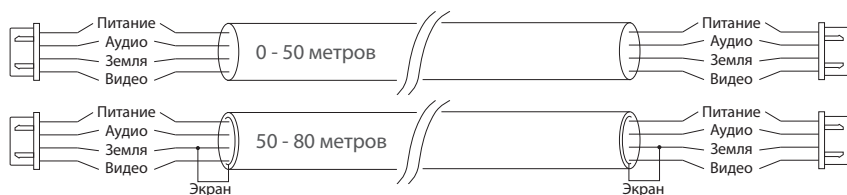

б) Если длина линии составляет от 80 до 100 метров, то нужно использовать неэкранированный 3-х жильный кабель с сечением 0,75 мм<sup>2</sup> каждая жила и коаксиальный кабель типа RG-59 или RG-6 для передачи видеосигнала:

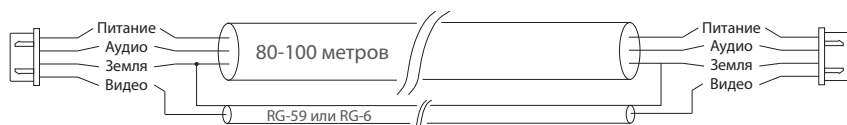

в) Неэкранированная или экранированная витая пара (использование витой пары не рекомендуется):

- расстояние до 25 метров - неэкранированная витая пара;
- расстояние от 25 до 50 метров - экранированная витая пара.



### 4.2. Схема подключения

Подключение двух вызывных панелей к домофону SQ-04.

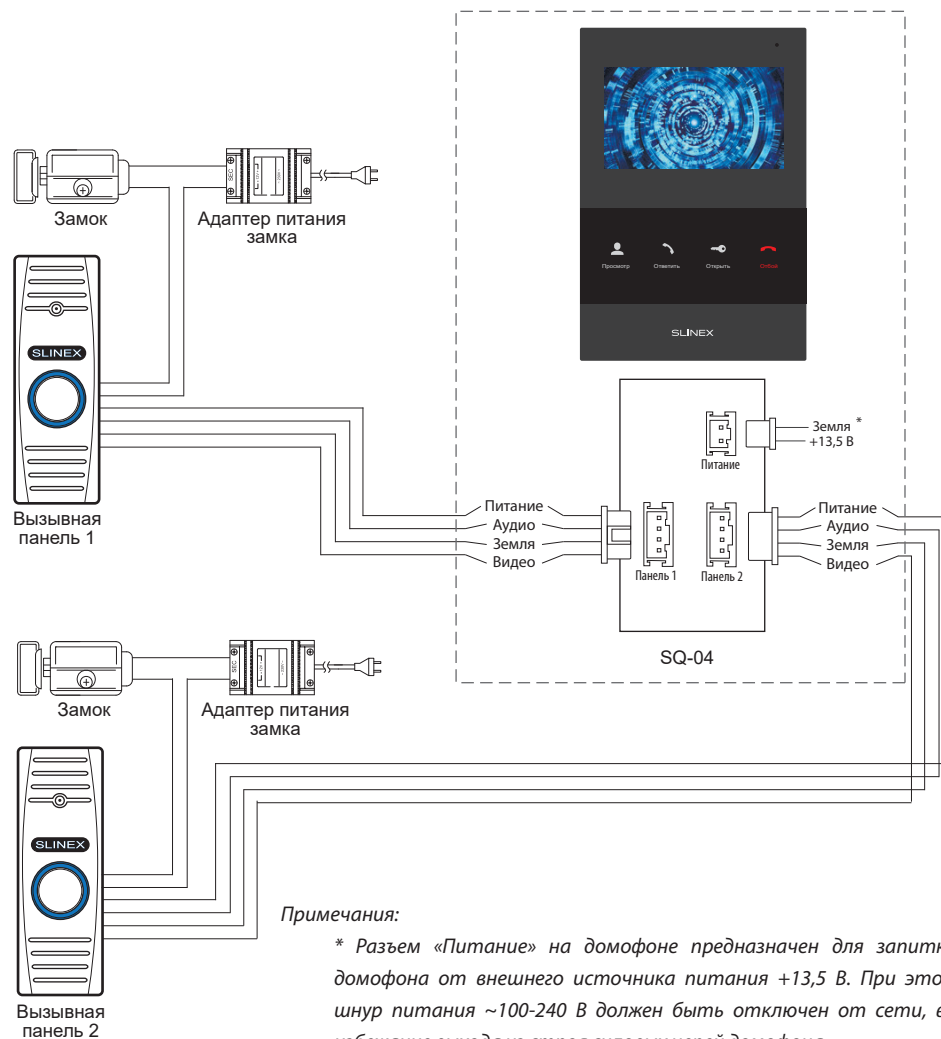

Примечания:

\* Разъем «Питание» на домофоне предназначен для запитки домофона от внешнего источника питания +13,5 В. При этом шнур питания ~100-240 В должен быть отключен от сети, во избежание выхода из строя силовых цепей домофона;

\*\* Вызывные панели, адаптеры питания и замки, изображенные на схемах, в комплектацию домофона не входят.

## 4.3. Монтаж

- 1) Расположите кронштейн домофона в месте предполагаемого монтажа, на высоте 150-160 см от уровня пола.
- 2) Разметьте и просверлите 4 отверстия в стене.
- 3) Поместите в отверстия пластиковые дюбеля из комплекта поставки.
- 4) Зафиксируйте кронштейн домофона на стене с помощью саморезов.
- 5) Подключите коммуникационные провода на задней панели домофона и зафиксируйте его на кронштейне.

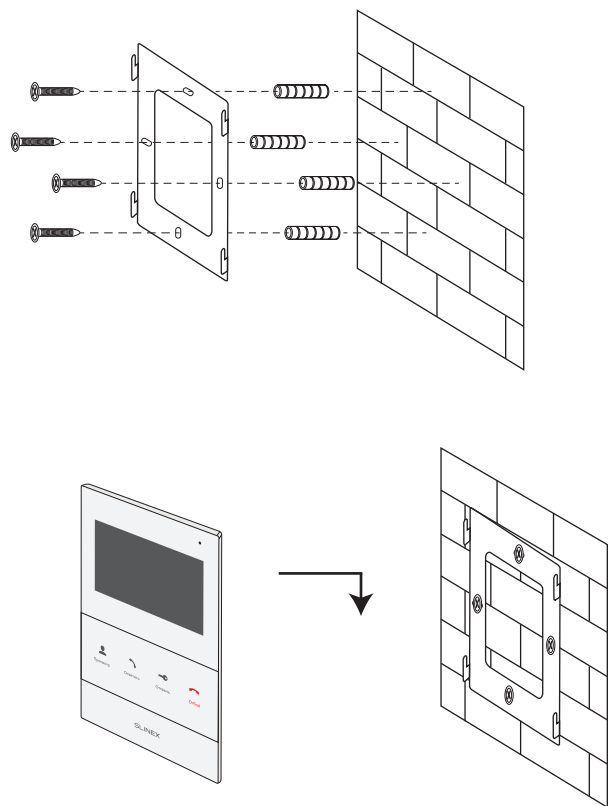

## 5. Эксплуатация

### 5.1. Вызов с вызывной панели

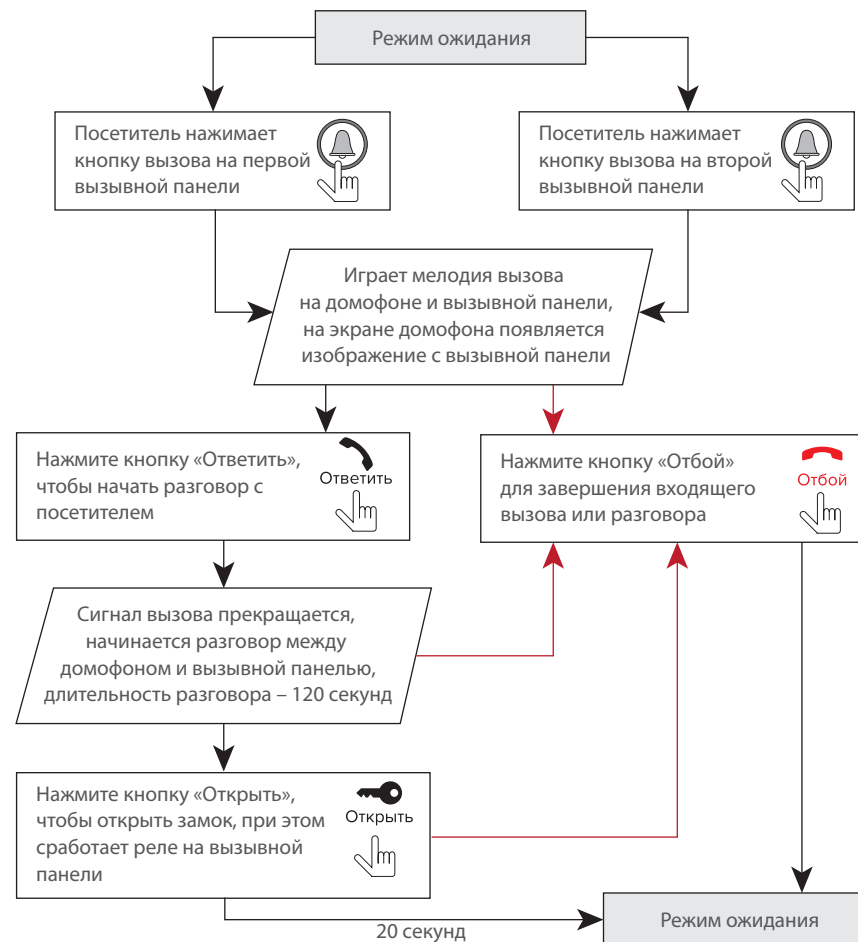

#### Примечания:

- 1) Домофон автоматически перейдет в режим ожидания, если вы не ответили на входящий вызов в течении 60 секунд;
- 2) Изображение и звук с вызывной панели будут работать в течении 20 секунд после нажатия кнопки  – это позволяет убедиться, что дверь открылась и посетитель вошел.

## 5.2. Просмотр панелей

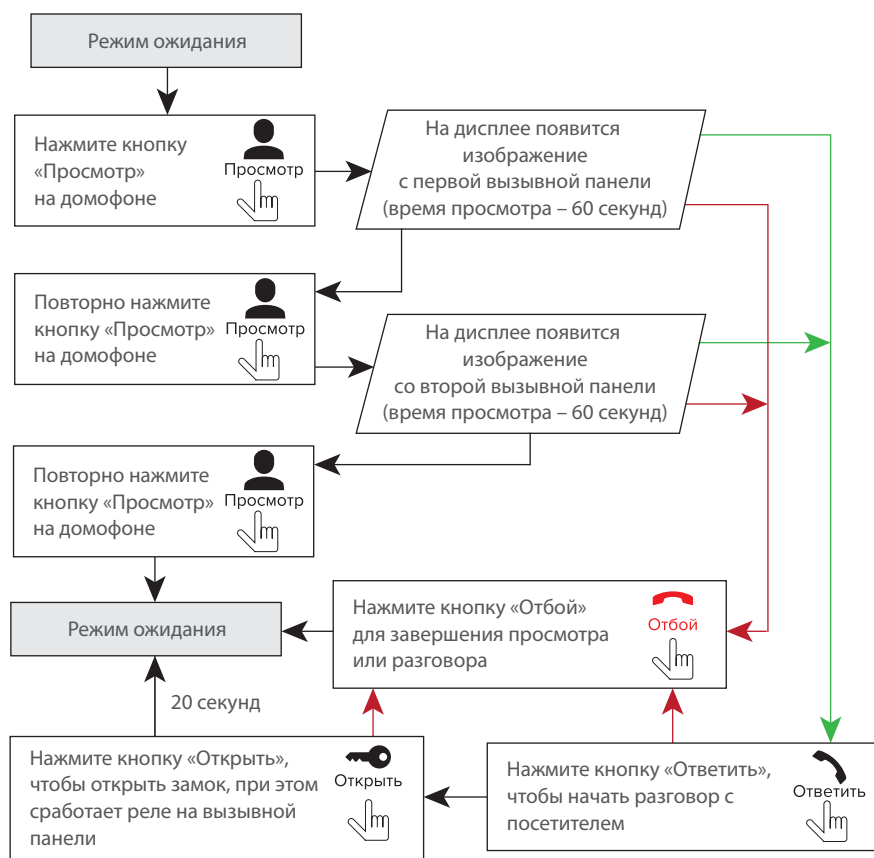
**Примечание:**

Если во время просмотра посетитель нажмет кнопку вызова на любой вызывной панели, то режим просмотра отключится, а на дисплее появится изображение посетителя и будет слышна мелодия вызова. Нажмите кнопку «Отвечить» для начала разговора с посетителем.

## 6. Условия гарантии

Производитель гарантирует нормальное функционирование системы/изделия при соблюдении потребителем правил эксплуатации.

Согласно условиям ограниченной гарантии, срок гарантийного обслуживания составляет 12 месяцев с момента покупки системы/изделия. Период гарантийного обслуживания может быть расширен в зависимости от законодательства страны или политики продажи оборудования дистрибьютором. Гарантийные обязательства дают право покупателю на гарантийный ремонт (возобновление работоспособности изделия) на протяжении указанного срока, в случаях, когда работоспособность нарушена в результате заводского дефекта производителя и покупателем не нарушены условия хранения, транспортирования, установки и эксплуатации изделия.

Производитель не несет гарантийных обязательств, а изделиям не предоставляется гарантийное обслуживание в следующих случаях:

- нарушения целостности или комплектности системы/изделия;
- нарушения правил установки или эксплуатации системы/изделия;
- наличие механических повреждений, следов попадания вовнутрь изделия посторонних предметов, жидкостей, насекомых, пыли, грязи и т.п.;
- нарушения пломб, стикеров, серийных номеров производителя, наличия их механических повреждений, нанесения ущерба в результате нарочных или случайных (в случае незнания) действий потребителя;
- посторонних вмешательств при выполнении ремонтных работ самостоятельно или представителями других, не уполномоченных на это организаций;
- нанесения ущерба несоответствием электропитающих кабельных сетей требованиям технических стандартов, а также в случаях перепадов напряжения или аварии в электросетях.

Гарантийные обязательства производителя не включают его ответственность за соответствие товара личным требованиям и пожеланиям покупателя.

В случае отсутствия необходимых для ремонта запасных частей или комплектующих, производитель оставляет за собой право замены их аналогичными, без ухудшения эксплуатационных характеристик изделия. Согласованная с покупателем замена товара производится в случае, если товар не может быть отремонтирован. Данные гарантийные обязательства не распространяются на аксессуары, не входящие в комплект изделия, такие как аккумуляторы, внешние блоки питания, соединительные шнуры, разъемы и т.д., а также детали и части изделия, вышедшие из строя в результате естественного износа.