

Перв. примеч.

Справ. №

Подп. дата

Инв. № дубл.

Взам. инв. №

Подп. и дата

Инв. № подл.

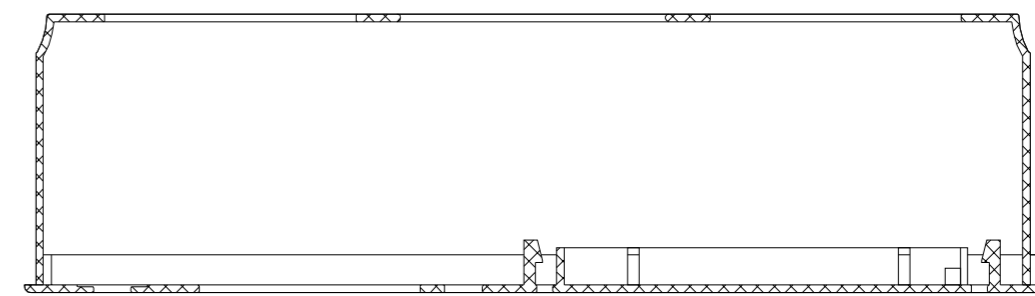
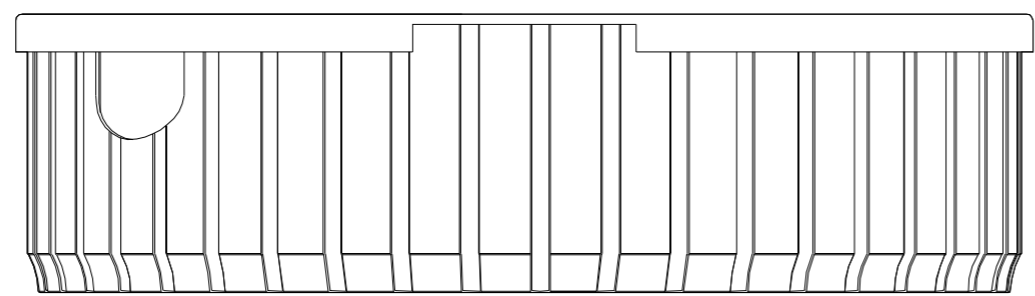
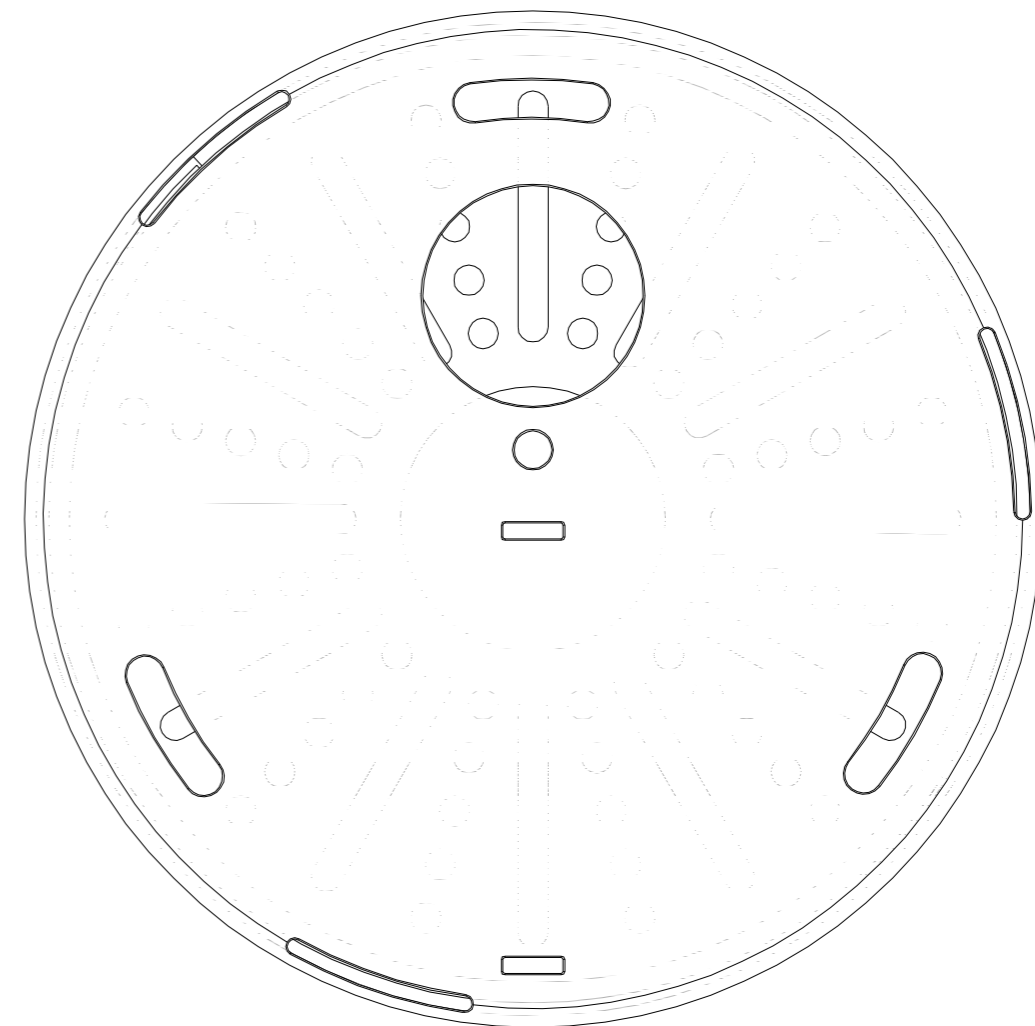
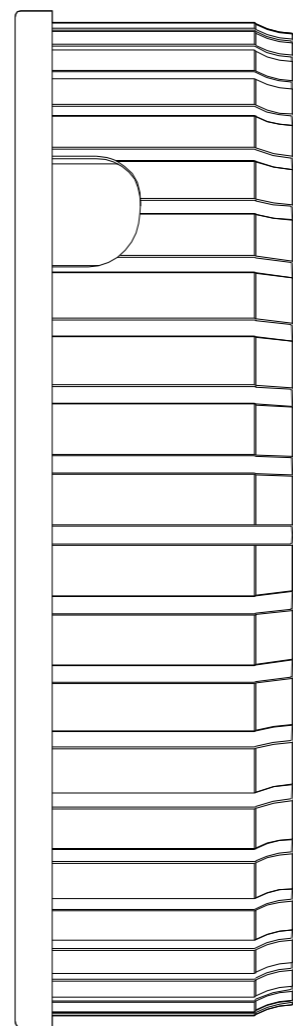
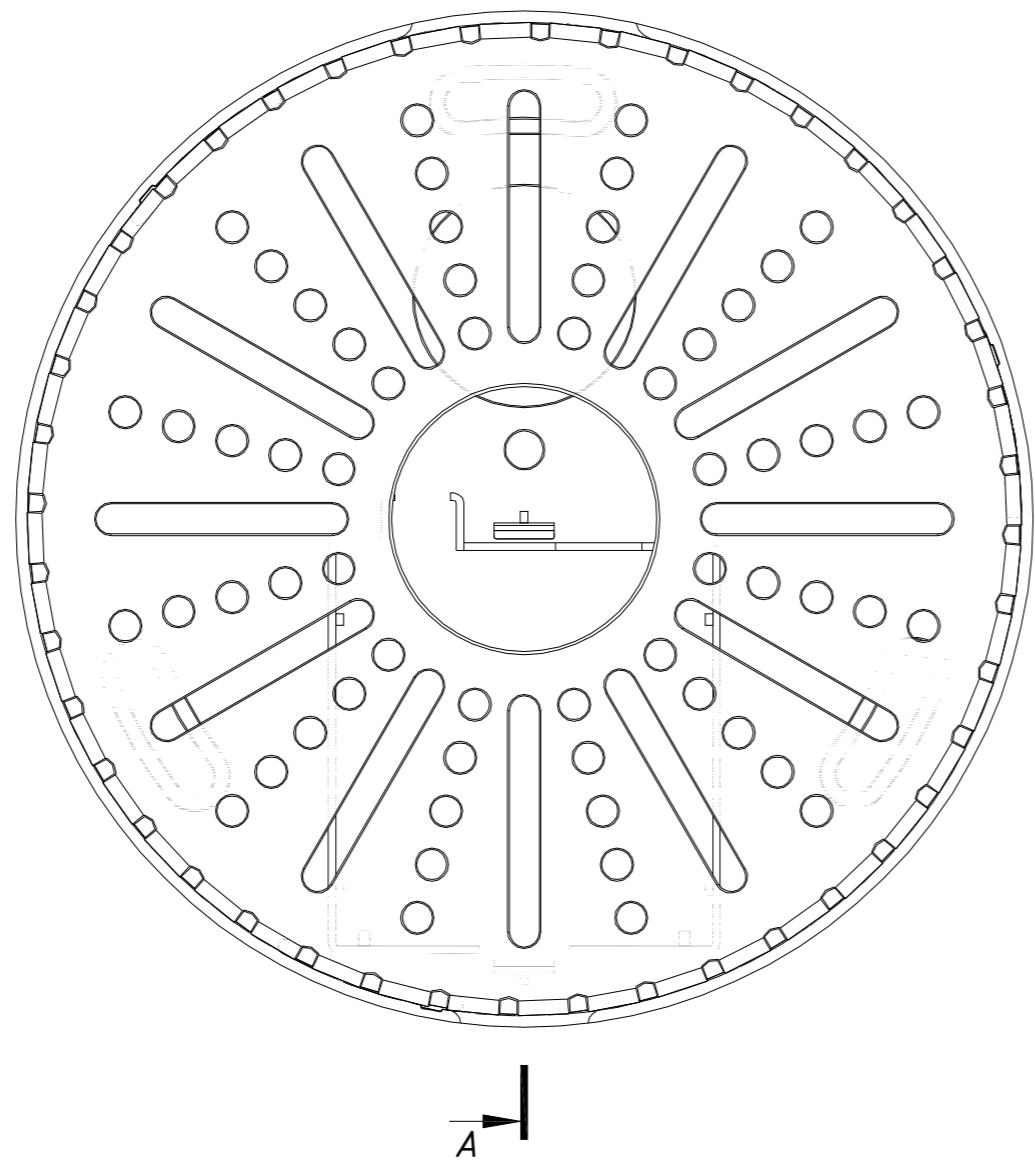
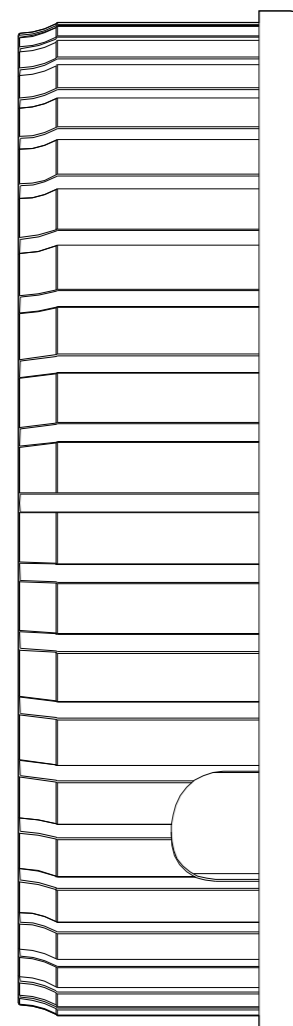
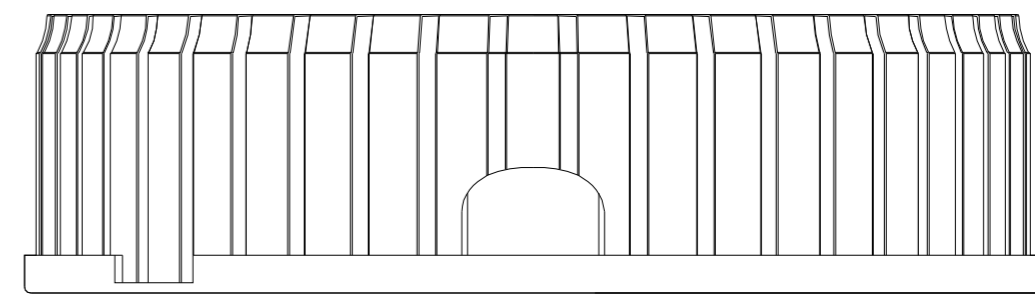
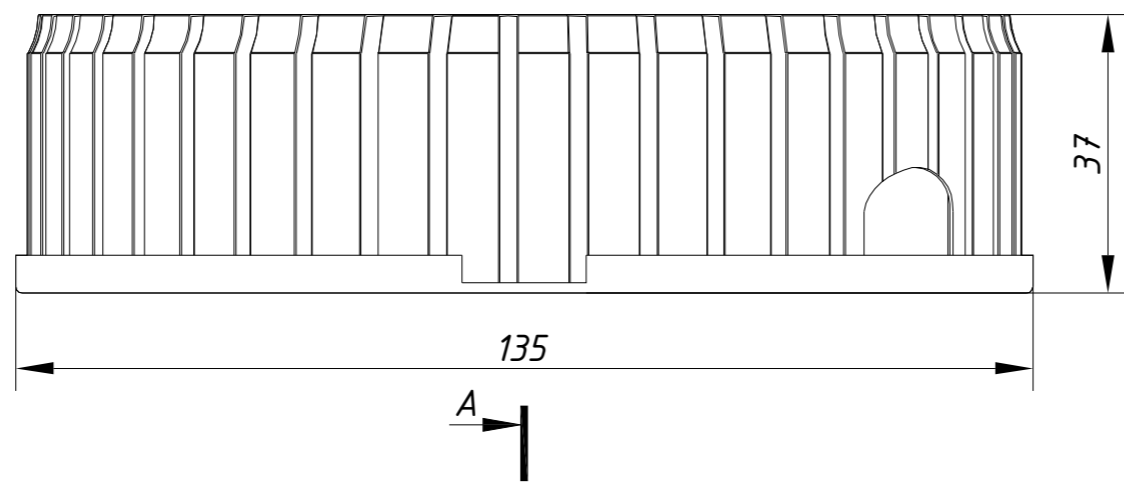

A-A

Изм.	Лист	№ докум.	Подп.	Дата	TR-JB305 428-1-564479	Лит.	Масса	Масштаб
Разраб.		Войцеховская	<i>[Signature]</i>	11.20			0.06	1:1
Пров.		Рыбкин	<i>[Signature]</i>	11.20				
Н. контр.		Рыбкин	<i>[Signature]</i>	11.20				
						Лист	Листов	1

