

# TRASSIR Cloud TR-W2S1

Wi-Fi камера



Краткое руководство пользователя





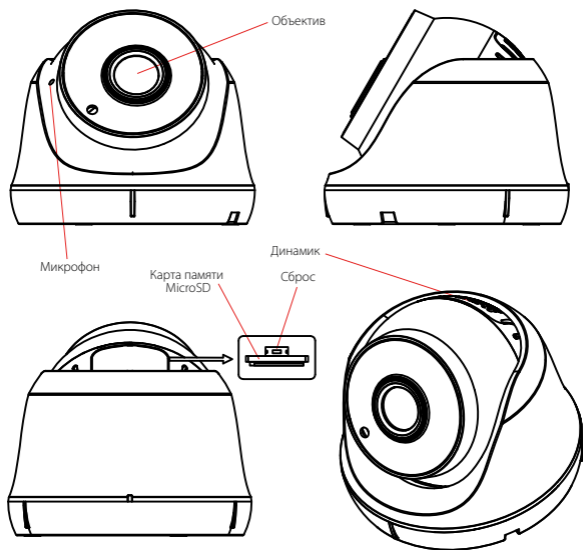

## Комплектация:

- |  |       |
|--|-------|
| 1. IP-камера                                   | 1 шт. |
| 2. Набор крепежа (саморезы, клейкое крепление) | 1 шт. |
| 3. Блок питания 12В DC                         | 1 шт. |
| 4. Краткое руководство                         | 1 шт. |

## Общий вид устройства:



## Быстрый старт:

-  Подключите адаптер питания из комплекта, в течении минуты камера загрузится;
-  Скачайте мобильное приложение Trassir;
-  Запустите приложение, войдите под своей учетной записью, либо создайте новую\*;
-  Зайдите в Настройки:
-  Добавить камеру
-  Trassir
-  Далее следуйте подсказкам в приложении.

\* - Учетную запись также можно создать используя сайт [cloud.trassir.com](https://cloud.trassir.com)

## Подключение MicroSD

Установка карты памяти MicroSD

Откройте крышку сверху и вставьте карту MicroSD (объемом до 128 гБ) в гнездо до щелчка.



Карта памяти  
MicroSD

MicroSD карта готова к записи. По умолчанию после установки MicroSD карты камера активирует функцию записи архива по детектору движения. Записанный архив с MicroSD карты можно посмотреть используя мобильное приложение Trassir-Client\*

\* - условия просмотра - камера должна быть подключена в облачный сервис Trassir CLOUD в соответствии с определенным тарифным планом (<https://ru.cloud.trassir.com/#o5>)

## Технические характеристики:

Модель	TR-W251
Матрица	1/2.9" CMOS 2Мп
Разрешение	FullHD (1920x1080)
Скорость трансляции	FullHD@25fps
Режим «День/Ночь»	Механический ИК-фильтр
Чувствительность	0.005Лк (F1.8) / 0Лк (с ИК)
ИК-подсветка	до 20 метров
Объектив (мм)	2.8
WDR	Real WDR (105dB)
Стандарты сжатия	H.265 / H.264
Битрейт	8Mbps
Встроенный видеоархив	MicroSD до 128Гб*
Аудио	Микрофон/Динамик
Датчик движения	Программный
Аналитика	Детектор людей Обнаружение вторжения Пересечение границы
Wi-Fi	2.4 GHz
Питание	12В DC (1А)
Максимальное потребление	5.5 Вт
Размеры (мм)	105 x 105 x 92.1
Вес (г)	220
Рабочая температура	-10°C ... +50°C

\* - карта microSD приобретается отдельно

## Техническая поддержка:

- Россия: +7 495 783-72-87 (доб.2) [dssl.ru/support](http://dssl.ru/support)
- Казахстан: +7 727 350-52-46 [dssl.kz/tehpodderzhka-obratnaya-svyaz](http://dssl.kz/tehpodderzhka-obratnaya-svyaz)
- Украина: +38 044 300-00-96 [trassir.ua/ua/support](http://trassir.ua/ua/support)

## Гарантия:

- Срок гарантии: 2 года
- Гарантийные обязательства действительны от даты продажи IP-камеры конечному потребителю и в течение всего гарантийного срока.

- При выходе из строя IP-камеры в период гарантийного срока эксплуатации вы имеете право на бесплатный ремонт за исключением не гарантийных случаев, который осуществляется в Сервисных центрах Компании DSSL.

- Гарантийные обязательства недействительны, если причиной неисправности IP-камеры является: умышленная порча; пожар, наводнение или другое стихийное бедствие; аварии в сети питания; нарушения технических требований по размещению, подключению и эксплуатации; механические повреждения.

Гарантия предоставляется при наличии заполненного гарантийного талона, либо любого документа, подтверждающего покупку (товарный чек и т.д.)

## Адреса сервисных центров:

<b>Россия</b> <b>г. Москва</b> Переведеновский пер., 17к1 +7 (495) 783-72-87 доб. 1295	<b>г. Самара</b> Московское шоссе, д. 51, цокольный этаж +7 (846) 207-43-68
<b>г. Воронеж</b> Московский пр-т, д. 53, оф. 111 +7 (473) 204-51-12	<b>г. Уфа</b> ул. Братьев Кадомцевых, д. 8 А, оф. 225 +7 (347) 214-90-31
<b>г. Ярославль</b> ул. Полушкина Роща, д. 16 стр. 81, лит. В-Ю +7 (4852) 69-53-75	<b>г. Екатеринбург</b> Офис 1: ул. Чапаева, д. 23 +7 (343) 318-24-94 Офис 2: ул. Фурманова, д. 35 +7 (343) 257-26-43
<b>г. Санкт-Петербург</b> ул. Бобруйская, д. 5 +7 (812) 339-89-29	<b>г. Иркутск</b> ул. Нижняя Набережная, д. 12 А +7 (3952) 34-15-03, 33-58-33
<b>г. Краснодар</b> ул. Молодежная, д. 25 +7 (861) 203-38-68	<b>г. Новосибирск</b> Офис 1: ул. Ольги Жилиной, д. 33 +7 (383) 227-86-50 Офис 2: ул. Котовского, д. 3/2 +7 (383) 349-55-88
<b>г. Ростов-на-Дону</b> Буденновский пр-т, д. 103 А +7 (863) 303-36-84	<b>г. Хабаровск</b> ул. Кирпичная, д. 36 Б +7 (4212) 46-44-50, 93-13-79
<b>г. Волгоград</b> пр-т Жукова, д. 110, корп. 1 +7 (8442) 78-01-35	<b>г. Владивосток</b> ул. Семеновская, д. 7 Г +7 (423) 249-28-29
<b>г. Ставрополь</b> ул. Доваторцев, д. 30 Б +7 (8652) 75-11-66, 77-11-65	<b>г. Калининград</b> ул. Подполковника Емельянова, д. 88 +7 (4012) 72-23-21
<b>г. Нижний Новгород</b> ул. Премудрова, д. 31 А, оф. 21 +7 (831) 228-64-51	<b>Украина</b> <b>г. Киев</b> ул. Верховинная, д. 80 А +380 (68) 135-99-01
<b>г. Ижевск</b> ул. Вадима Сивкова, д. 112 +7 (3412) 50-23-02	<b>Казахстан</b> <b>г. Алматы</b> ул. Абиша Кекилбаева, 270/4 +7 (727) 350-52-46
<b>г. Казань</b> пр-т Ямашева, д. 36, оф. 9 +7 (843) 205-36-57	
<b>г. Оренбург</b> ул. Потехина, д. 40, оф. 10 +7 (3532) 59-31-00	
<b>г. Пермь</b> ул. Чкалова, д. 9, лит. И, оф. 211 +7 (342) 205-83-42	

## ГАРАНТИЙНЫЙ ТАЛОН

Изделие IP-камера TR-W2S1

---

СЕРИЙНЫЙ НОМЕР

---

ФИРМА ПРОДАВЕЦ

---

ОТМЕТКИ ПРОДАВЦА

---

АДРЕС ФИРМЫ-ПРОДАВЦА

---

ТЕЛЕФОН ФИРМЫ-ПРОДАВЦА

Дата продажи «\_\_» \_\_\_\_\_ 20\_\_г.

\_\_\_\_\_  
ПОДПИСЬ ПРОДАВЦА

\_\_\_\_\_  
ПОДПИСЬ ПОКУПАТЕЛЯ

Товар получен в исправном состоянии, без видимых повреждений в полной комплектации, проверен в моем присутствии, претензий по качеству товара не имею. С условиями гарантийного обслуживания ознакомлен и согласен.